

Bedienungs-/Montageanleitung
Rolladensteuerung
 zum Einbau in den Rollladenkasten

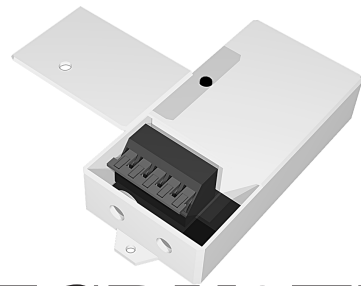

TCRX3ED
 und TCRX2ED

3. Montagemindestabstände

3.1. Die Empfangsmodule sollten mindestens im Abstand von 10 cm montiert werden

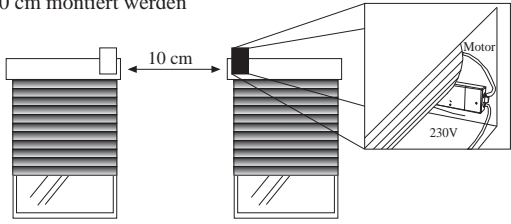

3.2. Bei Doppelfenstern sollte immer der größtmögliche Abstand gewählt werden.

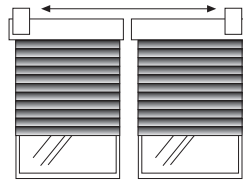

1. Rollladensteuerung TCRX3ED

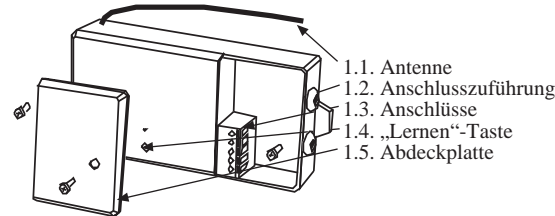

- 1.6. Technische Merkmale**
- Zuverlässige Steuerung von Rohrmotoren mit integrierter Endabschaltung
 - Drahtloser Empfang von Steuersignalen des Funkwandschalters TCTX2ED und der Programmuhr TCTTX2ED
 - 64 Bit Rolling Sicherheitscode

4. Verbindung zum Wandschalter TCTX2ED

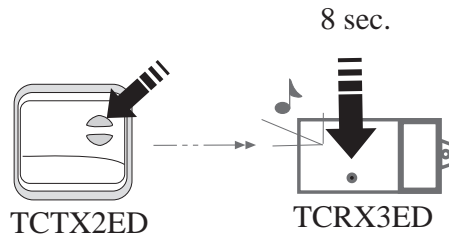

1. Zunächst muss der Speicher des Empfangsmoduls gelöscht werden. Dann können TCTX2ED und TCRX3ED aufeinander programmiert werden.
2. Schwarzen Knopf auf der Oberseite des TCRX3ED etwa 8 Sekunden drücken. Es erklingt ein Dauerton. Knopf loslassen. (Interner Speicher ist nun gelöscht.)
3. Gehen Sie in den Menümodus der TCTTX2ED. Wählen Sie *Einstl.*, dann *Funk* und danach *Lernen*. Im Display wird *Lernen starten* angezeigt.
4. Drücken Sie mit einem spitzen Nagel auf der Rückseite des TCTX2ED (Mastersender) in das Loch neben *Lernen*. Das Empfangsmodul TCRX3ED reagiert mit einem Tonsignal.
5. Drücken Sie die Auftaste der TCTTX2ED. Das Display zeigt kurz *Senden* an und der Signalton verstummt. Die Programmierung ist abgeschlossen.

1.7. Schaltbild

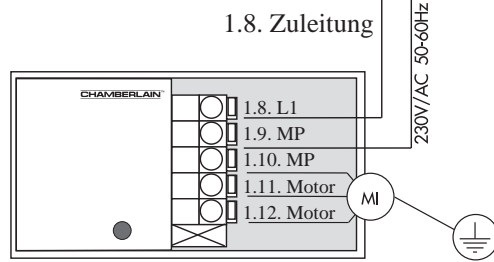

1.13. Bei entgegengesetztem Lauf des Antriebs, bitte die Anschlussdrähte des Motors an den Klemmen Motor/Motor tauschen.

1.14. Zur Montage muss die Anlage unbedingt spannungslos geschaltet werden!

5. Steuerung des TCRX3ED mit der Programmschaltuhr TCTTX2ED

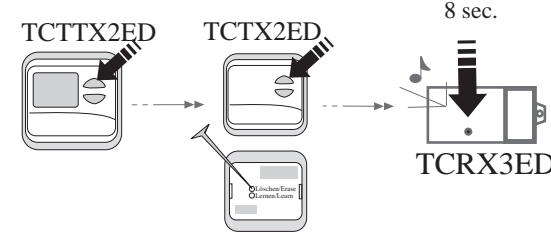

- 5.1. Der Speicher des Empfangsmoduls kann gelöscht werden, wenn vorher eingelernte Wandschalter oder Sender nicht mehr benötigt werden: Schwarzen Knopf auf der Oberseite des TCRX3ED etwa 8 Sekunden drücken. Es erklingt ein Dauerton. Knopf loslassen. (Interner Speicher ist nun gelöscht.)
- 5.2. Gehen Sie in den Menümodus der TCTTX2ED. Wählen Sie *Einstl.*, dann *Funk* und danach *Lernen*. Im Display wird *Lernen starten* angezeigt.
- 5.3. Drücken Sie mit einem spitzen Nagel auf der Rückseite des TCTX2ED (Mastersender) in das Loch neben *Lernen*. Das Empfangsmodul TCRX3ED reagiert mit einem Tonsignal.
- 5.4. Drücken Sie die Auftaste der TCTTX2ED. Das Display zeigt kurz *Senden* an und der Signalton verstummt. Die Programmierung ist abgeschlossen.

2. Vor der Montage bitte unbedingt beachten

- 2.1. **Sicherheitshinweise**
- 2.2. Solche Warnzeichen bedeuten „VORSICHT“, eine Aufforderung zur Beachtung, da ihre Missachtung Personen- bzw. Sachschäden verursachen kann. Bitte lesen Sie diese Warnungen sorgfältig.
- 2.3. Die Nichtbeachtung der folgenden Sicherheitsregeln kann ernsthafte Personen- oder Sachschäden verursachen.
- 2.4. Achtung: Für die Sicherheit von Personen ist es wichtig, diese Anweisungen zu befolgen. Diese Anweisungen sind aufzubewahren.
- 2.5. Errichten, Prüfen und Inbetriebnahme des 230V Anschlusses darf nur von einem Elektrofachmann ausgeführt werden.
- 2.6. Installation und Verdrahtung müssen gemäß den örtlichen Bau- und Elektrovorschriften erfolgen.
- 2.7. Kindern nicht erlauben, mit Bedieneinheiten zu spielen, Bedieneinheiten von Kindern fernhalten.
- 2.8. Das Programmieren der Geräte (vgl. Verbindung) sollte vor der endgültigen Montage des Senders stattfinden. Dabei sollten die Geräte maximal 5 Meter voneinander entfernt sein.
- 2.9. **Reichweite:** ca. 100m im Freien, ca. 30m in Gebäuden
- 2.10. Bitte nehmen Sie alle erforderlichen Einstellungen vor dem Anbringen des Sensors vor.

6. Konformitätserklärung

6.1. Die Rollladensteuerung Modell Nr. TCRX3ED erfüllt alle Bedingungen der Richtlinien EN55014, EN61000-3, ETS RES 0908, EN60555, & EN60335-1 sowie die Zusätze 73/23/EEC, 89/336/EEC

6.2. **Integrationserklärung**
 Die Rollladensteuerung Modell TCRX3ED erfüllt, wenn sie in Verbindung mit einem Rollladen oder Markise gemäß Herstelleranweisungen installiert und instand gehalten wird, alle Bedingungen der EU-Richtlinie 89/392/EEC und deren Zusätze.

6.3. Ich, der Unterzeichner, erkläre hiermit, dass das vorstehend genannte Gerät und das in der Montageanleitung aufgeführte Zubehör die vorstehenden Vorschriften und Richtlinien erfüllt

Colin B. Willmott

Colin B. Willmott -Chefingenieur-

Chamberlain GmbH
 D-66793 Saarwellingen
 Februar, 2001

©2001 Chamberlain GmbH

2.11. Technische Daten

Betriebsspannung	230V/50Hz
Kontaktbelastbarkeit.....	max. 5 A/230V
Schaltspannung.....	max. 230V (AC)
Relaisausgang.....	230V, 50Hz für 60 Sek. aktiv
Schutzart Steuergerät.....	IP 55, Trockenraum
Betriebstemperaturbereich.....	0°C bis 50°C
Speicher	bis zu 15 Sender
Farbe.....	weiß
Frequenz	433,92 MHz
Code	64 Bit Rolling Sicherheitscode
Anschluß.....	0,8 bis 2,5mm ²
Prüfzeichen.....	BZT G 121/323F
	ETS 300 220
	ETS 300 683

2.12. Technische Änderungen dienen dem Fortschritt und bleiben vorbehalten.

2.13. Hotline +49 (0) 68 38 907 100

7. Garantie

Chamberlain GmbH gewährleistet dem Erstkäufer einer Rollladensteuerung für einen Zeitraum von 24 Monaten (2 Jahre) ab Kaufdatum, dass dieses Produkt frei von Material- und/oder Verarbeitungsfehlern ist. Der Erstkäufer ist verpflichtet, das Produkt bei Empfang auf sichtbare Defekte zu überprüfen.
 Konditionen: Die Garantie bezieht sich ausschließlich auf die Reparatur oder den Ersatz von defekten Geräteteilen und deckt nicht die Kosten oder Risiken des Transports der defekten Teile oder Produkte.
 Diese Garantie deckt keine Schäden, die keine Defekte darstellen und durch unsachgemäßen Gebrauch verursacht wurden (einschließlich des Gebrauchs unter unvollständiger Einhaltung von Chamberlain GmbHs Anweisungen zu Installation, Betrieb und Instandhaltung; versäumte Instandhaltung oder Einstellung; jegliche Anpassungen oder Änderungen am Produkt); Arbeitskosten für den Abbau oder Wiedereinbau einer reparierten oder Ersatzeinheit bzw. Ersatzbatterien.
 Ein von der Garantie gedecktes Produkt, das Material- oder Verarbeitungsfehler aufweist, wird (nach Ermessen von Chamberlain GmbH) kostenlos repariert oder ersetzt. Es liegt im Ermessen von Chamberlain GmbH, ob die defekten Teile repariert bzw. durch neue oder im Werk überholte Teile ersetzt werden. Falls das Produkt während der Garantiezeit defekt erscheint, wenden Sie sich bitte an Ihren Verkäufer. Diese Garantie schränkt die Rechte des Käufers nach den national gültigen Gesetzen nicht ein. Sie hat auch keine Auswirkung auf die Rechte des Käufers gegen den Verkäufer, die sich aus dem Kaufvertrag ergeben. Dort, wo keine geltenden nationalen oder EU-Gesetze gelten, ist diese Garantie das einzige Rechtsmittel des Käufers und weder Chamberlain GmbH noch ihre Filialen oder Vertreter sind für Neben- oder Folgeschäden für ausdrückliche oder stillschweigende Garantien im Zusammenhang mit diesem Produkt haftbar.
 Niemand, auch kein Vertreter, ist berechtigt, für Chamberlain GmbH irgendwelche andere Haftungen in Verbindung mit dem Verkauf dieses Produkts zu übernehmen.

709168

Bedienungs-/Montageanleitung
Rolladensteuerung
 mit integriertem Funkempfänger



TCRX2ED

3. Verbindung des Empfangsmoduls TCRX2ED mit dem Sender TCTX2ED

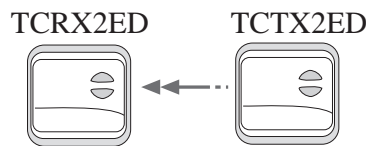

- 3.1. Löschen Sie zuerst den internen Speicher des TCRX2ED. Drücken Sie dazu für etwa 8 Sekunden beide Tasten des TCRX2ED. Es erklingt ein Dauerton.
- 3.2. Drücken Sie erneut kurz beide Tasten des TCRX2ED. Es erklingt ein rhythmischer Ton.
- 3.3. Drücken Sie die Auf- oder Abtaste des TCTX2ED. Der Ton verstummt. Der TCTX2ED ist auf das TCRX2ED eingelernt.

1. Rollladensteuerung TCRX2ED

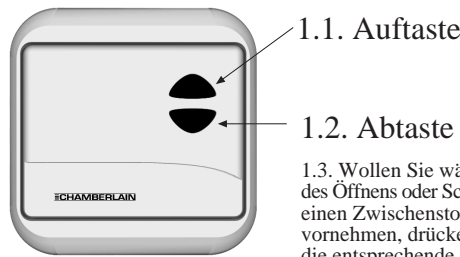

- 1.4. Technische Merkmale**
- Drahtloser Empfang von Steuersignalen des Funkwandschalters TCTX2ED und der Programmschaltuhr TCTTX2ED
 - Wird einfach gegen den vorhandenen Schalter getauscht.
 - Einfache Montage in eine vorhandene Normdose DIN 49073
 - Integrierte, von außen nicht sichtbare Antenne
 - 64 Bit Rolling Sicherheitscode

4. Verbindung des Empfangsmoduls TCRX2ED mit der Programmschaltuhr TCTTX2ED

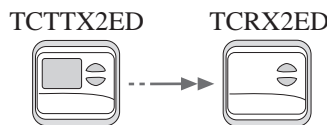

- 4.1. Die Programmschaltuhr TCTTX2ED bietet Ihnen den zusätzlichen Komfort, Ihre Rollläden zu bestimmten vorprogrammierten Zeiten öffnen und schließen zu lassen. Dazu muss eine Funkverbindung zwischen TCTTX2ED und TCRX2ED hergestellt werden.
- 4.2. Gehen Sie in den Menümodus der TCTTX2ED. Wählen Sie *Einstl.*, dann *Funk* und danach *Lernen*. Das Display zeigt nun *Lernen starten* an.
- 4.3. Drücken Sie kurz beide Tasten des TCRX2ED. Ein Tonsignal erklingt.
- 4.4. Drücken Sie die Auftaste der TCTTX2ED. Auf dem Display erscheint kurz *Senden*. Der Einlernvorgang ist abgeschlossen.

1.5. Schaltbild

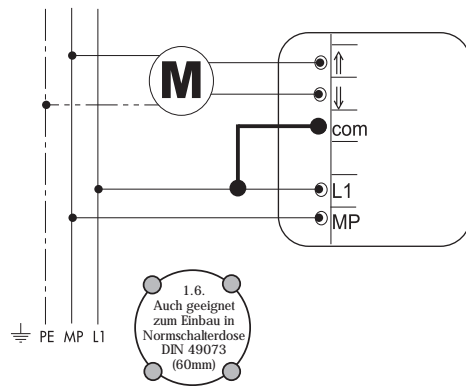

1.7. Bei entgegengesetztem Lauf des Antriebs, bitte die Anschlussdrähte des Motors an den Klemmen Motor/Motor tauschen.

1.8. Zur Montage muss die Anlage unbedingt spannungslos geschaltet werden!

6. Konformitätserklärung

6.1. Die Rollladensteuerung Modell Nr. TCRX2ED erfüllt alle Bedingungen der Richtlinien: EN55014, EN61000-3, ETS RES 0908, EN60555, & EN60335-1 sowie die Zusätze 73/23/EEC, 89/336/EEC

6.2. **Integrationserklärung**
 Die Rollladensteuerung Modell TCRX2ED erfüllt, wenn sie in Verbindung mit einem Rollladen oder Markise gemäß Herstelleranweisungen installiert und instand gehalten wird, alle Bedingungen der EU-Richtlinie 89/392/EEC und deren Zusätze.

6.3. Ich, der Unterzeichner, erkläre hiermit, dass das vorstehend genannte Gerät und das in der Montageanleitung aufgeführte Zubehör, die vorstehenden Vorschriften und Richtlinien erfüllt.

Colin B. Willmott

Colin B. Willmott -Chefingenieur-

Chamberlain GmbH
 D-66793 Saarwellingen
 Februar, 2001

©2001 Chamberlain GmbH

2. Vor der Montage bitte unbedingt beachten

- 2.1. **Sicherheitshinweise**
- 2.2. Solche Warnzeichen bedeuten „VORSICHT“, eine Aufforderung zur Beachtung, da ihre Missachtung Personen- bzw. Sachschäden verursachen kann. Bitte lesen Sie diese Warnungen sorgfältig.
- 2.3. Die Nichtbeachtung der folgenden Sicherheitsregeln kann ernsthafte Personen- oder Sachschäden verursachen.
- 2.4. Achtung: Für die Sicherheit von Personen ist es wichtig, diese Anweisungen zu befolgen. Diese Anweisungen sind aufzubewahren.
- 2.5. Errichten, Prüfen und Inbetriebnahme des 230V Anschlusses darf nur von einem Elektrofachmann ausgeführt werden.
- 2.6. Installation und Verdrahtung müssen gemäß den örtlichen Bau- und Elektrovorschriften erfolgen.
- 2.7. Kindern nicht erlauben, mit Bedieneinheiten zu spielen, Bedieneinheiten von Kindern fernhalten.
- 2.8. Das Programmieren der Geräte (vgl. Verbindung) sollte vor der endgültigen Montage des Senders stattfinden. Dabei sollten die Geräte maximal 5 Meter voneinander entfernt sein.
- 2.9. **Reichweite:** ca. 100m im Freien, ca. 30m in Gebäuden
- 2.10. Bitte nehmen Sie alle erforderlichen Einstellungen vor dem Anbringen des Sensors vor.

7. Garantie

Chamberlain GmbH gewährleistet dem Erstkäufer einer Rollladensteuerung für einen Zeitraum von 24 Monaten (2 Jahre) ab Kaufdatum, dass dieses Produkt frei von Material- und/oder Verarbeitungsfehlern ist. Der Erstkäufer ist verpflichtet, das Produkt bei Empfang auf sichtbare Defekte zu überprüfen.
 Konditionen: Die Garantie bezieht sich ausschließlich auf die Reparatur oder den Ersatz von defekten Geräteteilen und deckt nicht die Kosten oder Risiken des Transports der defekten Teile oder Produkte.
 Diese Garantie deckt keine Schäden, die keine Defekte darstellen und durch unsachgemäßen Gebrauch verursacht wurden (einschließlich des Gebrauchs unter unvollständiger Einhaltung von Chamberlain GmbHs Anweisungen zu Installation, Betrieb und Instandhaltung; versäumte Instandhaltung oder Einstellung; jegliche Anpassungen oder Änderungen am Produkt); Arbeitskosten für den Abbau oder Wiedereinbau einer reparierten oder Ersatzeinheit bzw. Ersatzbatterien.
 Ein von der Garantie gedecktes Produkt, das Material- oder Verarbeitungsfehler aufweist, wird (nach Ermessen von Chamberlain GmbH) kostenlos repariert oder ersetzt. Es liegt im Ermessen von Chamberlain GmbH, ob die defekten Teile repariert bzw. durch neue oder im Werk überholte Teile ersetzt werden. Falls das Produkt während der Garantiezeit defekt erscheint, wenden Sie sich bitte an Ihren Verkäufer. Diese Garantie schränkt die Rechte des Käufers nach den national gültigen Gesetzen nicht ein. Sie hat auch keine Auswirkung auf die Rechte des Käufers gegen den Verkäufer, die sich aus dem Kaufvertrag ergeben. Dort, wo keine geltenden nationalen oder EU-Gesetze gelten, ist diese Garantie das einzige Rechtsmittel des Käufers und weder Chamberlain GmbH noch ihre Filialen oder Vertreter sind für Neben- oder Folgeschäden für ausdrückliche oder stillschweigende Garantien im Zusammenhang mit diesem Produkt haftbar.
 Niemand, auch kein Vertreter, ist berechtigt, für Chamberlain GmbH irgendwelche andere Haftungen in Verbindung mit dem Verkauf dieses Produkts zu übernehmen.

2.11. Technische Daten

Betriebsspannung	230V/50Hz
Kontaktbelastbarkeit.....	max. 5 A/230V
Schaltspannung.....	max. 230V (AC)
Relaisausgang.....	230V/50Hz für 60 Sek. aktiv
Schutzart Steuergerät.....	IP 40, Trockenraum
Betriebstemperaturbereich.....	0 bis 50°C
Verbindungsstifte:	
Niederspannungspotential.....	Schutzklasse II
Speicher	bis zu 15 Sender
Passend zu	
Schalterprogramm	Busch-Jäger alpha nea®
Montage.....	ø 60mm UP Dose
Farbe.....	weiß
Frequenz	433,92 MHz
Code.....	64 Bit Rolling Sicherheitscode
Anschluß.....	0,8 bis 2,5mm ²
Prüfzeichen.....	BZT G 121/323F
	ETS 300 220
	ETS 300 683

2.12. Technische Änderungen dienen dem Fortschritt und bleiben vorbehalten.

2.13. Hotline +49 (0) 68 38 907 100

